

# Die BERNINA 880

1 langersehnte  
Einladung

4 m<sup>2</sup> edle Seide

6 grosse Muster  
in 45 Min. sticken

3 verpasste Anrufe

1 neue Stola,  
rechtzeitig fürs  
Rendezvous



Hightech in Höchstform: Die BERNINA 880 ist das Topmodell unter den BERNINA Näh- und Stickmaschinen. Sie bietet sehr viel Raum, höchste Geschwindigkeiten und ein extragrosses

Stickmodul. Auf dem scrollen Sie mühelos  
Entdecken Sie Neues  
wie das Farbrad, die  
Stich-Designer. Und  
durch den integrierten  
feinste Materialien

Mehr Infos sowie die An-  
Schnellmuster des Leder-

DIE NEUE  
B 880 IST DA

*Absolute Spitzenklasse im Nähen, Quilten und Stickern*

made to create **BERNINA**

# Die BERNINA 880



*Absolute Spitzenklasse im Nähen, Quilten und Sticken*

made to create **BERNINA**

# Grösse

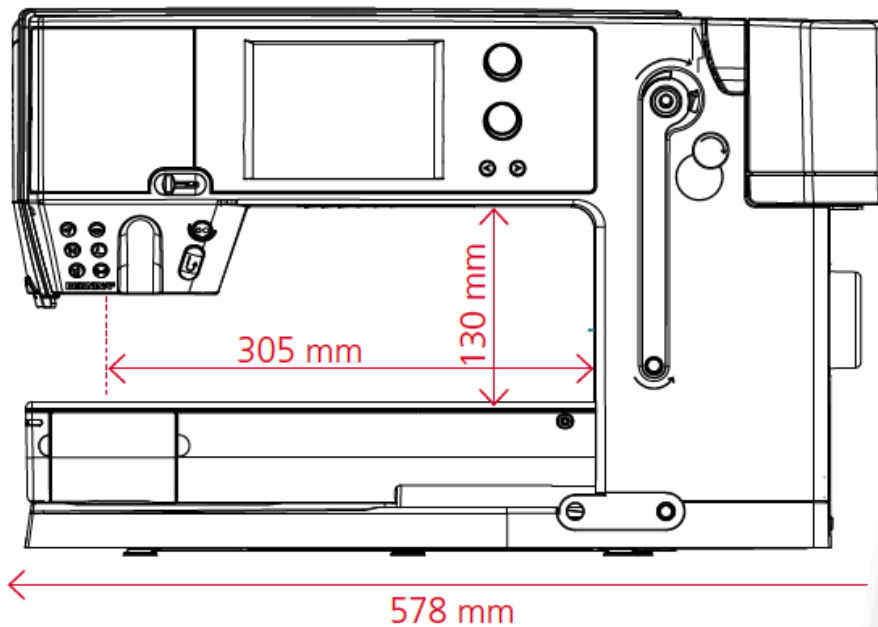

- 305 mm rechts der Nadel
- 130 mm Durchgangshöhe
- 80% mehr Fadenmenge auf der Spule
- Sticken mit dem Jumbo-Hoop

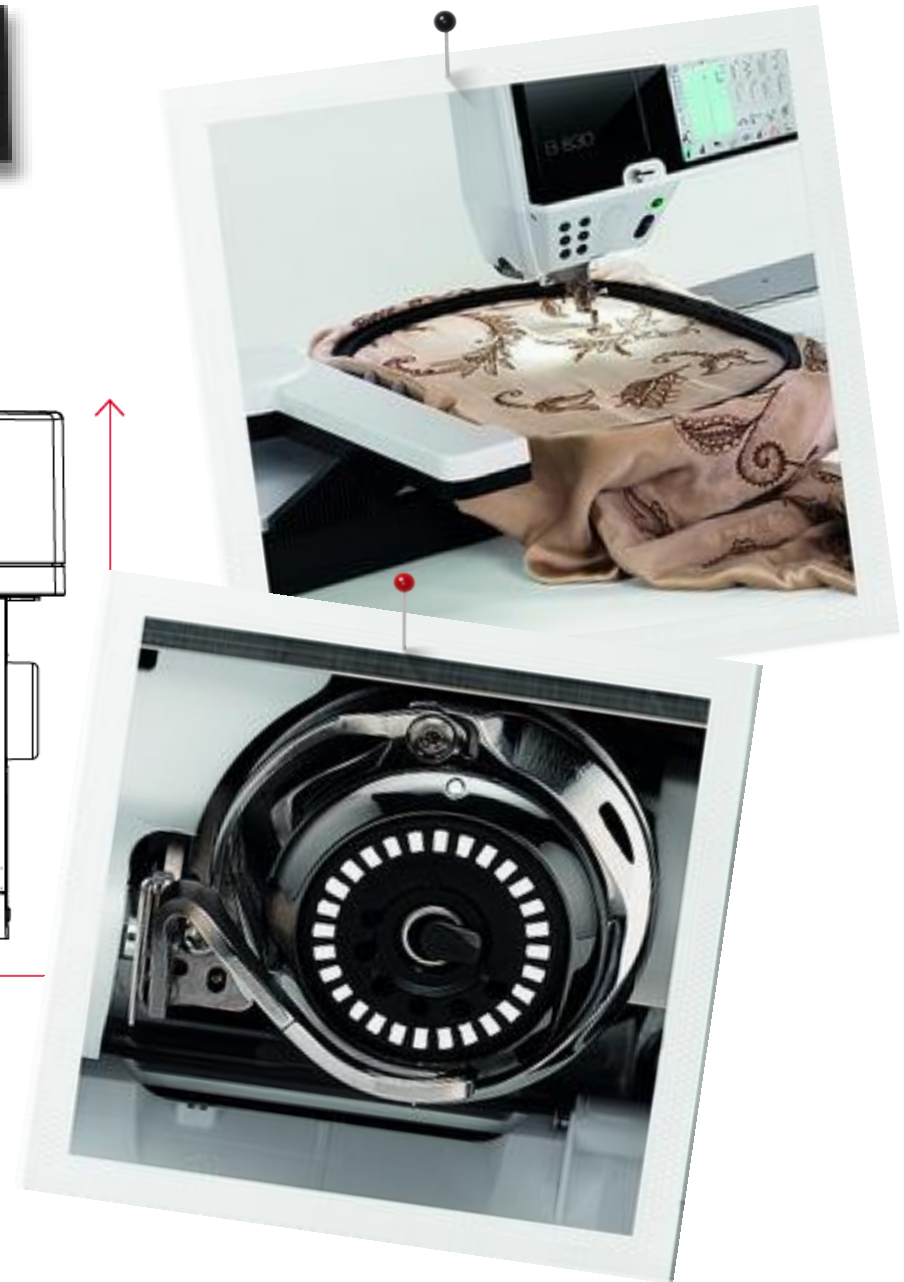

B 880 Verkaufshauptmerkmale

# Geschwindigkeit



- Nähen: 1200 Stiche pro Minute
- **BSR: 1200 Stiche pro Minute**
- Dualtransport: 1000 Stiche pro Minute
- Sticken: 1000 Stiche pro Minute



made to create **BERNINA**

B 880 Verkaufshauptmerkmale

# Neu! Stichdesigner



made to create **BERNINA**

B 880 Verkaufshauptmerkmale

# Neu! Stichmuster verzerren

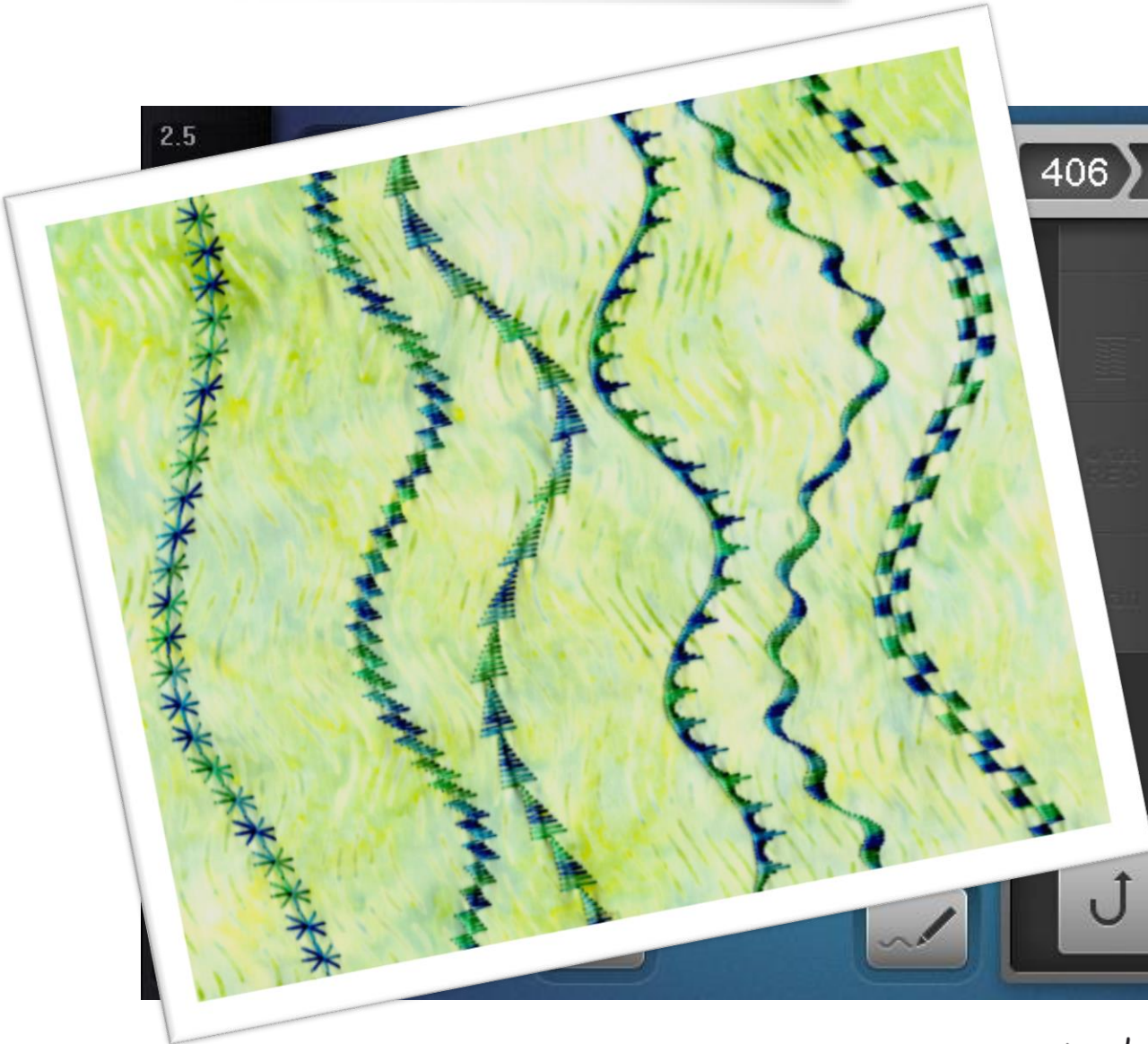

B 880 Verkaufshauptmerkmale

Farbiger  
7" Touchscreen  
mit Menüs zum  
Scrollen



made to create **BERNINA**

## BERNINA Dualtransport & BERNINA Stich- Regulator

- BERNINA Dualtransport mit Balance
- BERNINA Stich Regulator mit 2 Modi und 2 Stichtarten: Geradstich und Zickzack

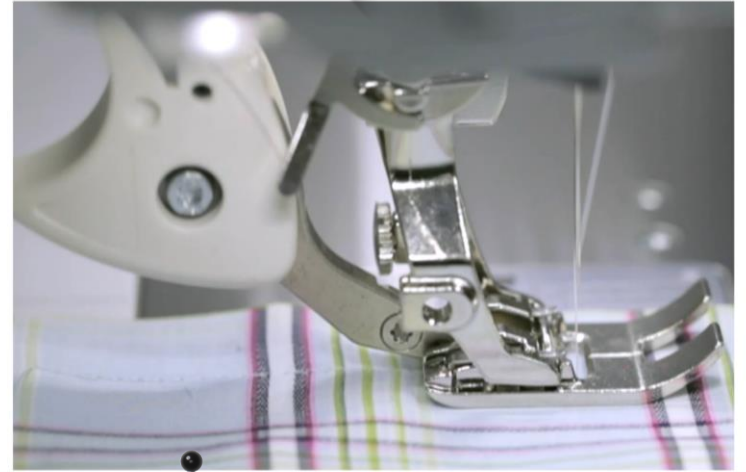



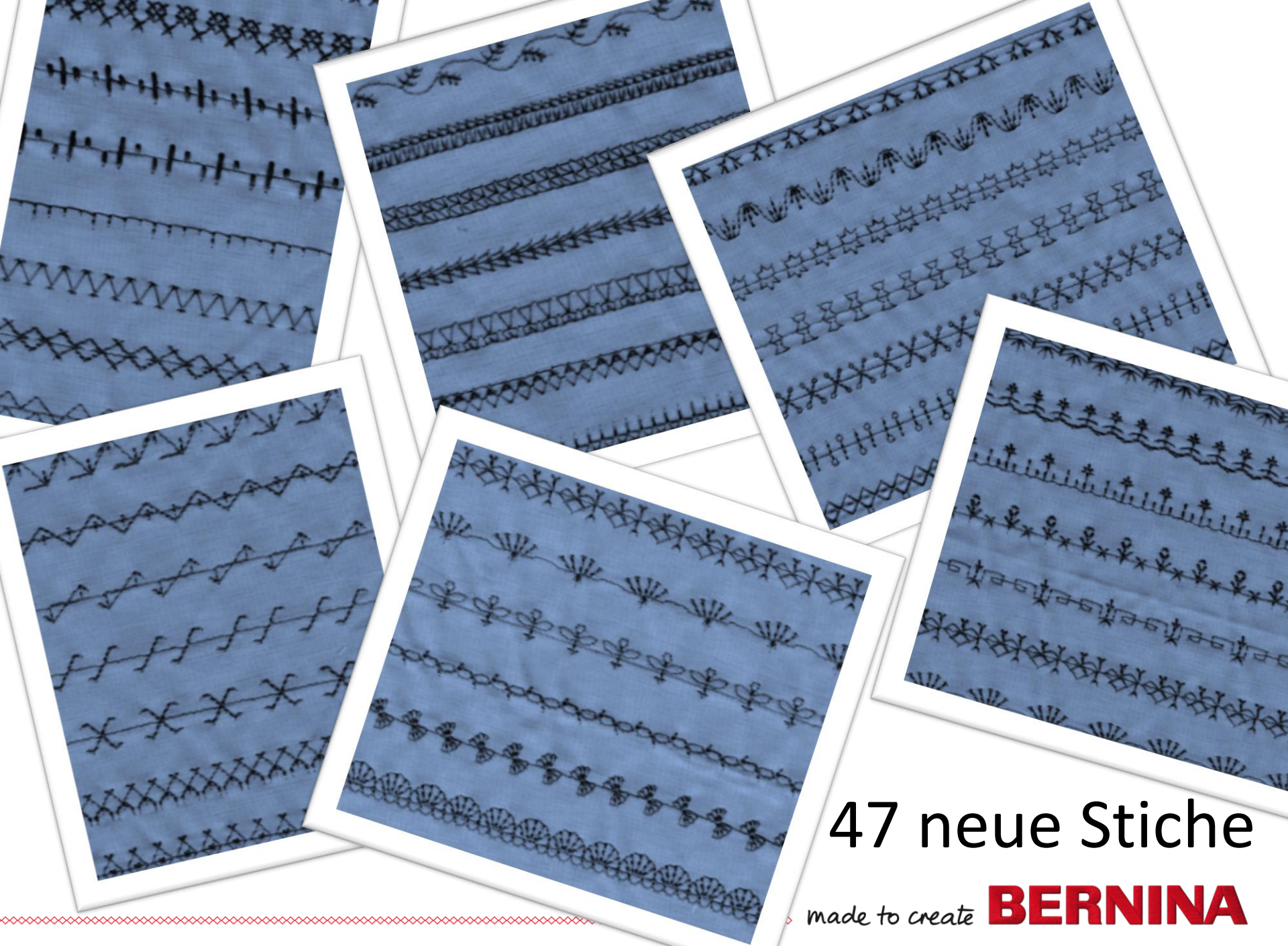

47 neue Stiche

made to create **BERNINA**

# Stichmuster auf der BERNINA 880

Kategorie	Anzahl	Anzahl neuer Stiche
Nutzstiche	38	6
Dekorstiche, 9 mm	456	4
Quertransportmuster	109	-
Alphabete	10	-
Monogramme	1 (3 Grössen)	-
Knopflöcher/Ösen	17/2	4
Quiltstiche	66	33

**688 Stichmuster**

**47 neue Stiche**

**1076 Buchstaben**

---

**1764 Insgesamt**

# BERNINA 880 Nähmerkmale

- Permanentes Speichern von Einzelsticheinstellungen
- Musterlänge verändern/Stichdichte
- Stiche beim Nähen (Kombimodus) und Stickmuster im Sticken mittels “Wegziehen” löschen
- Tapering
- Drag & Drop (Verbindungsstiche)
- Knopflochschlitzbreite ändern
- Quertransportstiche
- Richtungsnähen (360°)
- 4 Persönliche Programme
- History-Funktion (15 Stiche)
- **Stichdesigner**
- **Stichmuster verzerren**
- **Programmierbarer Fussanlasser**



→ Dualtransport **veränderbar**

→ BERNINA Stich Regulator

# Was gibts Neues im Sticken?

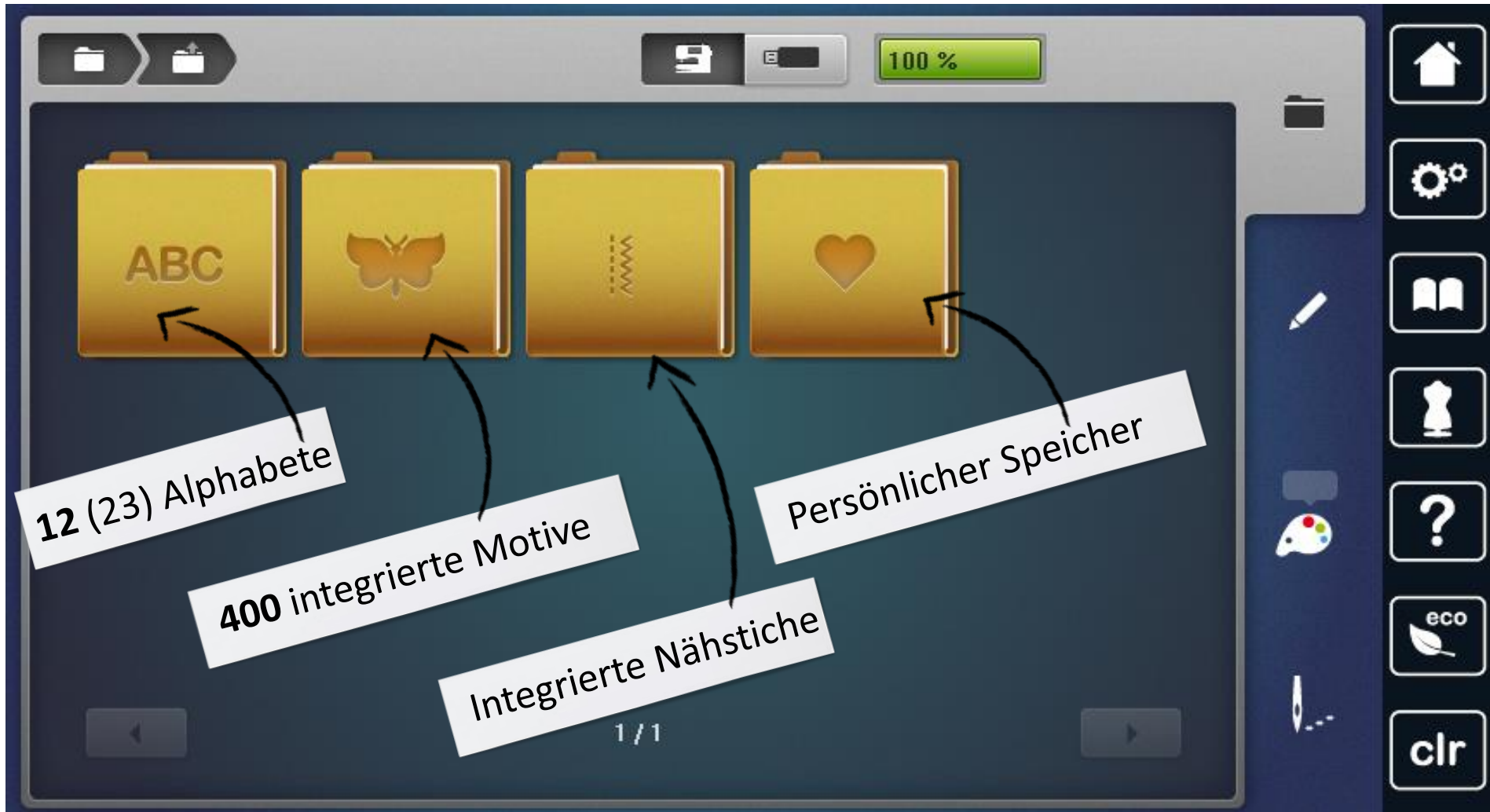

# Stickmusterordner



# DesignWorks kompatibel

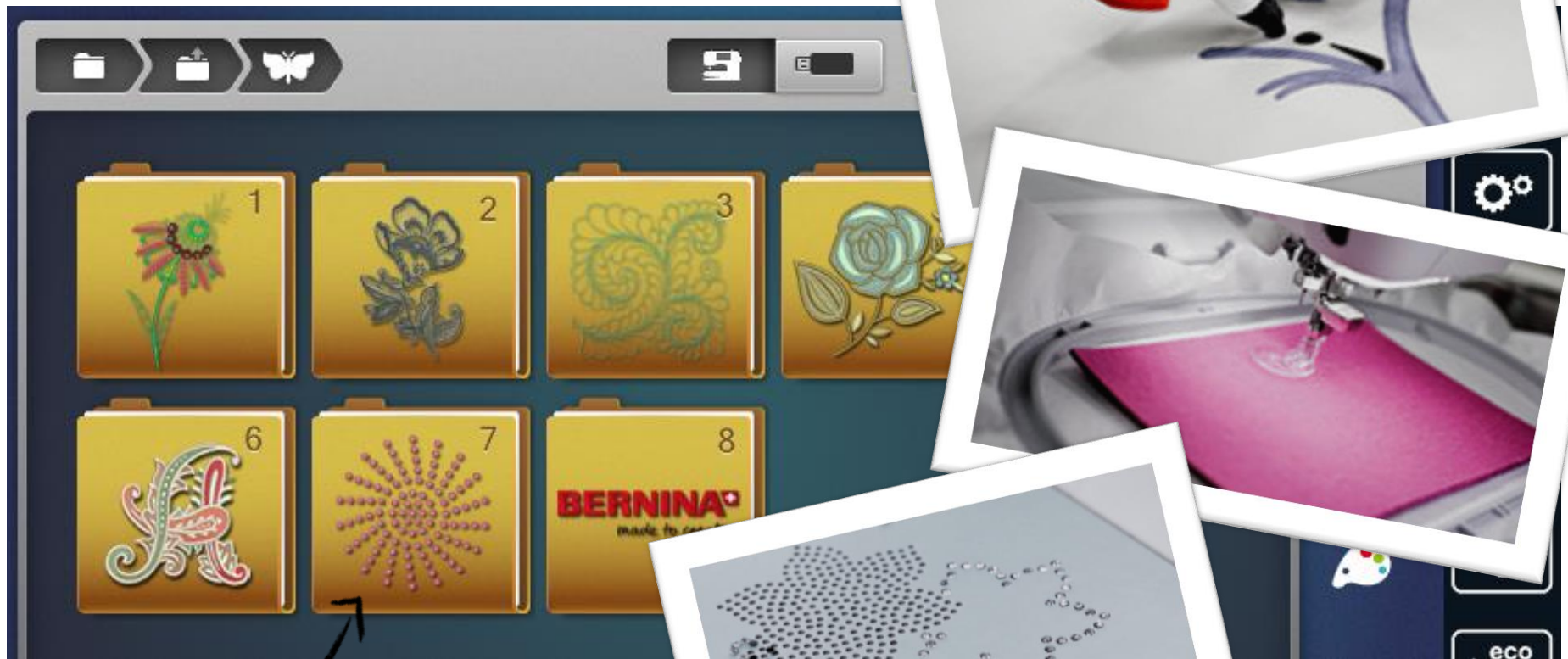

DesignWorks  
Ordner

made to create **BERNINA**

B 880 Verkaufshauptmerkmale

Neu!

# Musteranordnung

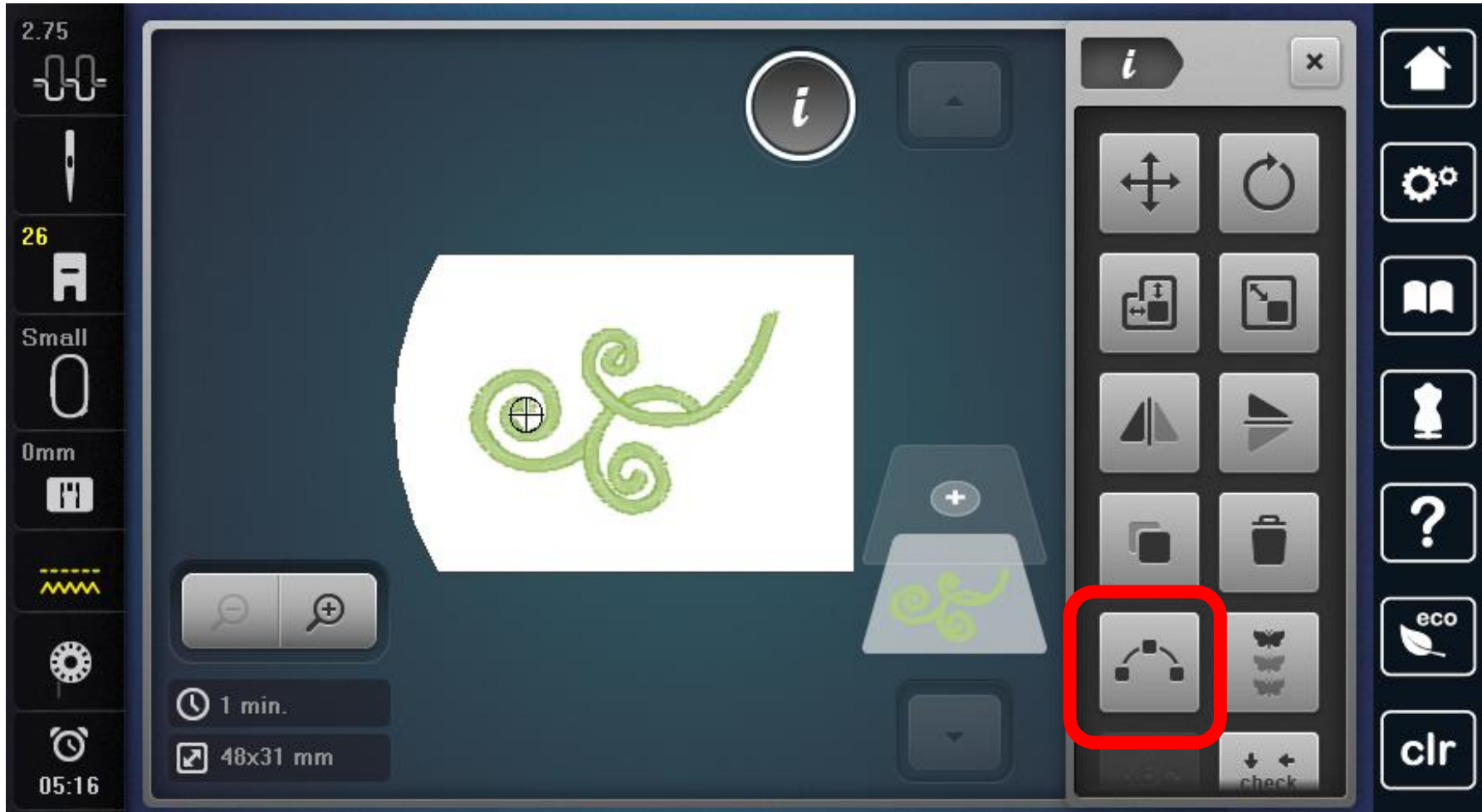

# Neu! Musteranordnung





# Neu! Farbrad

Farben zur Auswahl



Helligkeit ändern

# BERNINA 880 Stickmerkmale

## Viele Stickmöglichkeiten

- 400 integrierte Motive
- 12 (23) Schriftarten in horizontaler oder vertikaler Ausrichtung
- Ordner mit Nähstichen direkt im Stickmodus
- Speichern von geänderten Stickmuster
- USB-kompatibel: 2 Anschlüsse
- Bearbeiten am Bildschirm
- Bordüren sticken
- Farbreihenfolge ändern
- Umranden mit Heftstichen
- Virtuelle Positionierung und Mustergröße kontrollieren
- 3 Stickrahmen als Standard
- Option: Jumbo Hoop (400 x 260mm)





- Musteranordnung
- Farbrad
- Kompatibel mit BERNINA Sticksoftware
- Kompatibel mit DesignWorks

# BERNINA 880: Hauptverkaufsmerkmale

- **Grösse** 305 mm rechts der Nadel für mehr Platz zum Nähen und Sticken
- **Jumbo-Greiferspule** mit 80% mehr Fadenkapazität
- Hohe Nähgeschwindigkeit mit bis zu **1'200 Stiche pro Minute**
- Funktion **Musteranordnung** zum Kreieren einmaliger Stickmotivkombinationen
- **Farbrad** zum Ändern der Stickmusterfarben
- 1764 integrierte Stickmuster plus **Stichdesigner** zum Erstellen eigener Stickmuster
- Funktion **Verzerren** zum kreativen Verziehen von Stickmustern
- **Farbiger 7"** (17,5 cm) **Touchscreen** mit Scroll-Navigation
- BERNINA **Dualtransport** und BERNINA **Stich Regulator**

# BERNINA 880: Neue Funktionen

## Nähen

- Verzerren 
- Stichdesigner 
- Programmierbarer Fussanlasser
- 1200 Stiche pro Minute
- 47 neue Stichmuster
- Vertikales Scrollen in Menüs



## Sticken

- Musteranordnung 
- Farbrad
- 400 integrierte Motive
- Scrollen in Menüs



# Exklusiv auf BERNINA 880:

- 305 mm rechts der Nadel
- Jumbo-Greiferspule mit ausschwenkbarem Greifer
- Jumbo-Stickrahmen: grösste Stickfläche
- BERNINA Stich Regulator
- Sticheinstellungen verändern und speichern
- Nähen in jeder Nadelposition
- Kurzzeitspeicher
- Gestalten eigener Stichmuster mit über 9 mm Stichbreite im Stichdesigner
- Freihandzeichnen im Stichdesigner
- Drag & Drop im Nähmodus (Verbindungsstiche)
- Einfach montierbare Nähfüsse für frei geführtes Nähen

# Exklusiv auf BERNINA 880:

- Farbrad und Helligkeit
- Stichmuster verzerren
- Nähen mit 1200 Stiche pro Minute
- Dualtransport mit Balance veränderbar
- Sticken mit Anschiebetisch zur Unterstützung für grosse Stickrahmen und -projekte
- Anschiebetisch mit Führung und Markierungen
- Knopflochschnittspalt einstellbar
- Richtungsnähen in 360°
- Uhr mit Alarmmeldung
- Nadelinfo speicherbar
- Sicherheitsprogramm für Nadeln und Stichplatten
- Grosse Auswahl von nützlichem Zubehör und Nähfüssen

# BERNINA 880 Zubehör:

- Touchscreen Stift
- Nähfüsse: 1C, 1D, 2A, 3A, 3C, 4D, 5, 18, 20C, 40C & 26
- BERNINA Stich Regulator
- Geradstich-/CutWork Stichplatte
- Zubehörbox
- Anschiebetisch mit Kantenanschlag
- Staubschutzhülle
- 3 Stickrahmen (klein, mittel, gross oval) und Schablonen
- **USB Stick**
- Frei Hand System (FHS)
- Instruktionen-DVD
- Bedienungsanleitung in Farbe
- CD mit Stickmotiven in den Formaten .exp und .art
- ArtLink als kostenloser Download von der Website
- Simulator als Download von der Website

Eine grossartige Maschine.... unzählige Gestaltungsoptionen

